

# **Balance Scout® Pro**

## **Manuel d'Instruction**

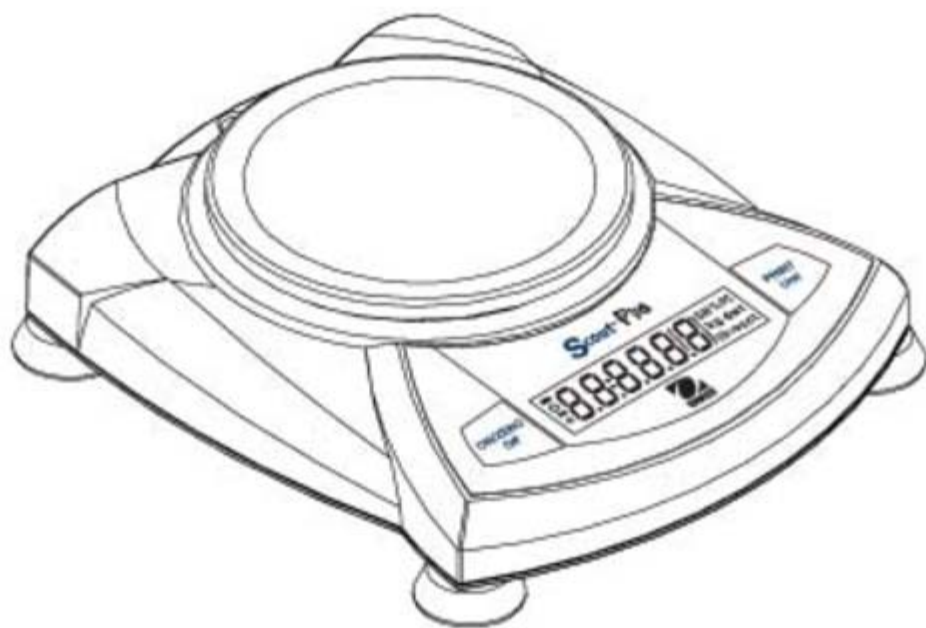

**TABLE DES MATIÈRES**

1. INTRODUCTION .....	FR-3
Consignes de sécurité .....	FR-3
2. INSTALLATION .....	FR-3
Déballage .....	FR-3
Installation des composants .....	FR-4
Ouverture du loquet d'expédition .....	FR-4
Installation de la plate-forme .....	FR-4
Installation du pare-vent (120g Modèle) .....	FR-4
Renfort de sécurité .....	FR-4
Sélection de l'emplacement .....	FR-5
Alimentation .....	FR-5
Installation de la pile .....	FR-5
Installation de l'adaptateur c.a. ....	FR-5
3. FONCTIONNEMENT .....	FR-6
Présentation des commandes et des fonctions de l'affichage .....	FR-6
Fonctions des boutons .....	FR-8
Symboles utilisés pour l'exploitation de la balance .....	FR-9
Mise sous tension de la balance .....	FR-9
Mise hors tension de la balance .....	FR-10
Navigation dans les menus .....	FR-10
Structure du menu .....	FR-11
Activation des menus .....	FR-11
Sélection/contournement d'un élément individuel de menu .....	FR-11
Activation du menu S.E.T.U.P. ....	FR-12
Activation du mode de maintien de l'affichage, totalisation ou densité .....	FR-13
Sortie du menu S.E.T.U.P. ....	FR-13
Activation du menu U.N.I.T. ....	FR-13
Comptage des pièces (PC) .....	FR-14

## TABLE DES MATIÈRES (suite)

Étalonnage .....	FR- 14
Étalonnage de la portée .....	FR- 14
Étalonnage de la linéarité (Lin Cal) .....	FR- 15
Applications .....	FR- 16
Pesage .....	FR- 16
Pesage avec tare .....	FR- 16
Comptage des pièces (PC) .....	FR- 17
Pesage en pourcentage (%) .....	FR- 18
Définition d'un nouveau poids de référence .....	FR- 19
Sortie du pesage en pourcentage .....	FR- 19
Maintien de l'affichage .....	FR- 19
Sortie du maintien de l'affichage .....	FR- 20
Totalisation .....	FR- 20
Effacement/sortie de la totalisation .....	FR- 21
Densité .....	FR- 21
Effacement/sortie de la densité .....	FR- 22
Caractéristiques additionnelles .....	FR- 22
Pesage sous balance .....	FR- 22
Interrupteur de verrouillage .....	FR- 23
4. ENTRETIEN .....	FR- 24
Nettoyage .....	FR- 24
Dépannage .....	FR- 24
Liste des codes d'erreur .....	FR- 25
Accessoires .....	FR- 26
5. DONNÉES TECHNIQUES .....	FR- 27
Spécifications .....	FR- 27
Conformité .....	FR- 28
Garantie .....	FR- 29

## 1. INTRODUCTION

Le modèle Scout *Pro* offre la fonction de comptage de pièces avec les modes d'optimisation automatique, de maintien de l'affichage, de totalisation, de pesage en pourcentage et de densité. Les modèles sont disponibles dans des plages entre 120 g et 6000 g

Les caractéristiques standard de Scout *Pro* sont les suivantes :

- fonctionnement sur pile ou courant c.a. (adaptateur c.a. inclus)
- détermination de la densité (certains modèles).
- renfort intégral de sécurité
- arrêt automatique programmable
- masses d'étalonnage de portée incluses sur certains modèles
- interface USB ou RS232 optionnel disponible

### Consignes de sécurité

Prière de respecter les consignes de sécurité indiquées.

#### ATTENTION :



- n'utilisez pas la balance dans un environnement de fumées corrosives
- utilisez uniquement l'adaptateur fourni avec la balance
- n'essayez pas de réparer la balance Scout *Pro*
- avant de brancher la balance, veillez à ce que la tension de l'adaptateur de courant et de la prise corresponde

## 2. INSTALLATION

### Déballage

Vérifiez que la livraison est complète.

Le modèle Scout *Pro* que vous recevez doit contenir :

- balance Scout *Pro*
- carte de garantie
- adaptateur de courant c.a.
- plate-forme
- manuel d'instruction
- masses d'étalonnage (certains modèles)
- pare-vent (Modèle 120g uniquement)

Conservez les matériaux d'emballage que vous réutiliserez en cas de transport nécessaire



## Installation des composants

### Ouverture du loquet d'expédition

Tournez le pointeur situé en haut de la balance dans le sens inverse des aiguilles d'une montre à 90 degrés pour déverrouiller.

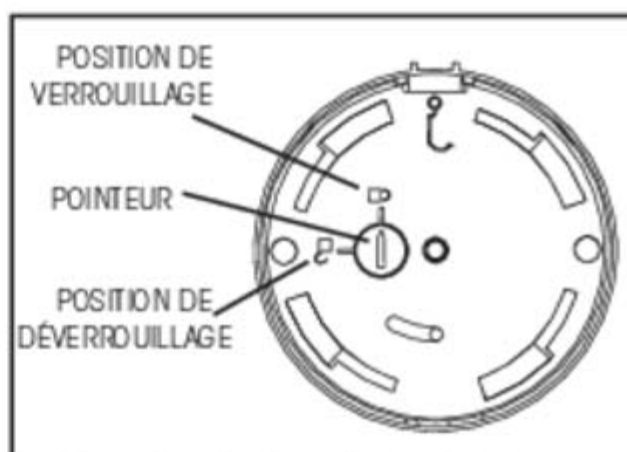

Ouverture du loquet d'expédition

### Installation de la plate-forme

Les balances dotées d'une plate-forme rectangulaire sont placées dans une sous-plate-forme (voir illustration) puis tournées dans le sens inverse des aiguilles d'une montre qu'à au blocage. Les plate-formes circulaires doivent être positionnées verticalement.



Installations de la plate-forme.

### Installation du pare-vent (Modèle 120g)

Placez le pare-vent claveté sur la balance et faites-le pivoter jusqu'à ce qu'il se trouve positionné face avant.

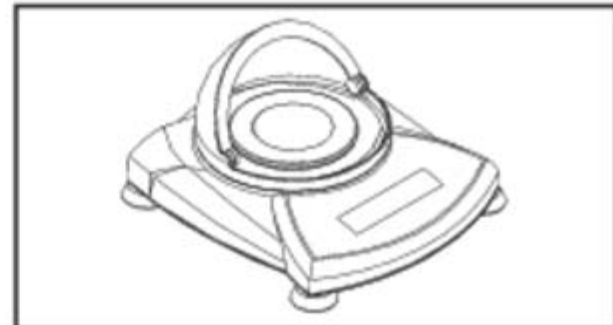

Installation du pare-vent.

### Renfort de sécurité

Un renfort de sécurité est fourni à l'arrière de la balance permettant de la bloquer à l'aide d'un câble et d'un verrou optionnels.

## Sélection de l'emplacement

Pour optimiser la performance du Scout *PRO*, placez la balance dans un environnement propre et stable. N'utilisez pas la balance dans des environnements particulièrement exposés aux courants d'air, à de brusques changements de température, près de champs magnétiques ou d'appareils générant des champs magnétiques ou des vibrations.

## Alimentation

### Installation de la pile

Installez les quatre piles AA en la polarité en respectant la polarité indiquée dans le compartiment de pile.

### Installation de l'adaptateur c.a.

Branchez l'adaptateur c.a. dans la prise située à l'arrière de la balance.

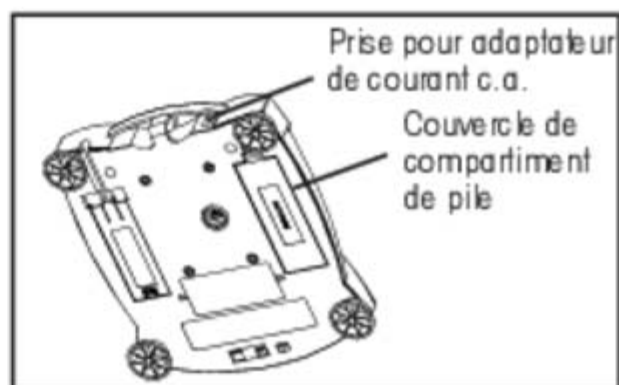

Alimentation sur pile et avec courant c.a.

### 3. FONCTIONNEMENT

#### Présentation des commandes et des fonctions de l'affichage

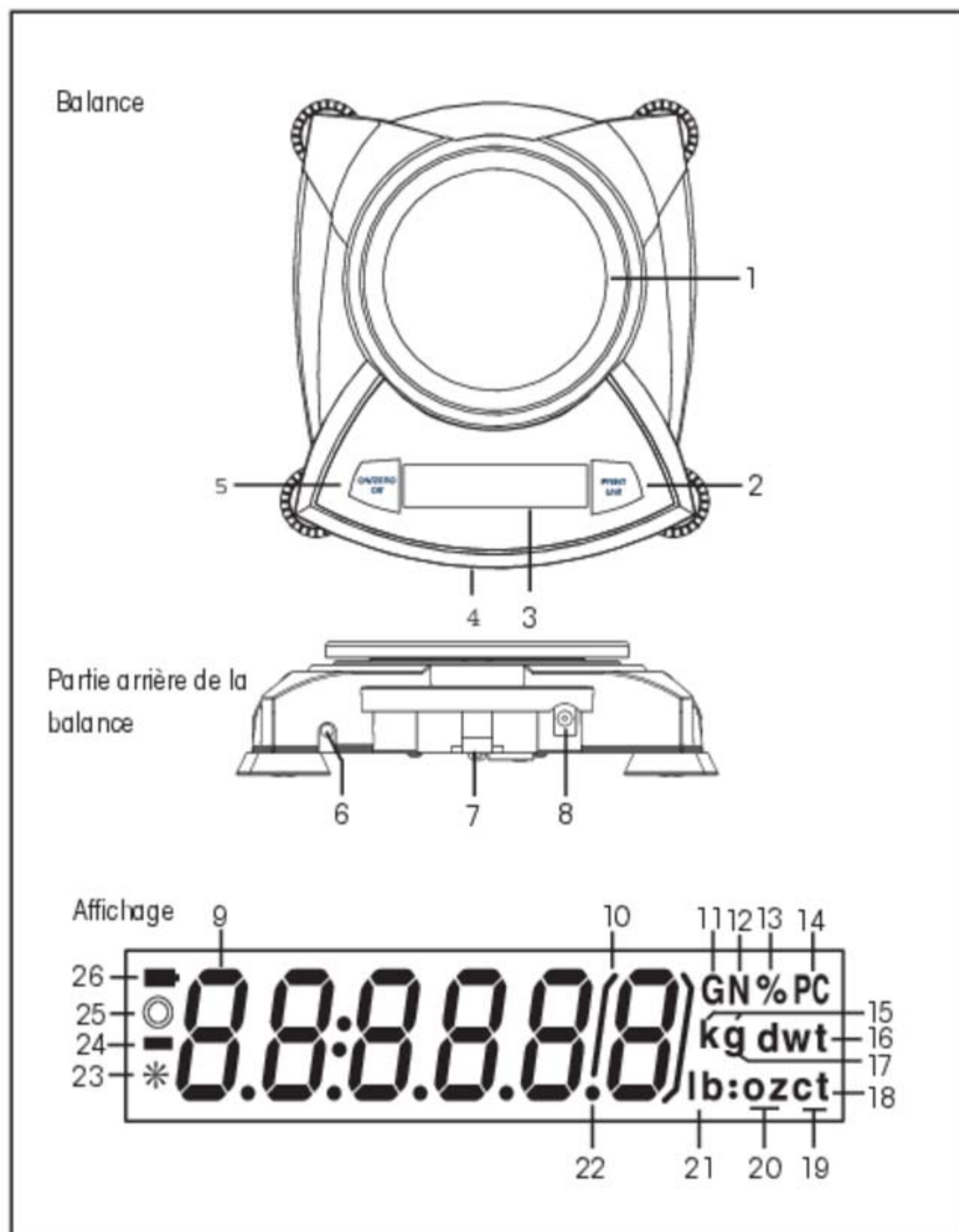

N°	Désignation	Fonction
1.	Plate-forme	Plate-forme de pesage, soit circulaire soit rectangulaire.
2.	Bouton PRINT Unit (Imprimer unité)	Permet d'imprimer les données, d'effectuer un défilement parmi les unités, de passer d'une unité à l'autre.
3.	Affichage	ACL avec ICONES.
4.	Interrupteur de verrouillage	Permet de verrouiller certaines fonctions de menu, situé sous la balance.
5.	Bouton ON/ZERO Off*	Permet d'activer les menus, de valider les paramètres des menus.
6.	Port USB ou RS232	Kit optionnel pour une exploitation avec RS232 ou USB.
7.	Renfort de sécurité	Partie de la balance réservée au câble externe optionnel et au verrou.
8.	Prise d'entrée de courant	Connecteur pour adaptateur c.a.
9.	ACL à sept segments	Section de l'affichage ACL à 6 chiffres.
10.	Supports	Indication auxiliaire.
11.	G	Indique la densité
12.	N	Indique les Newtons.
13.	%	Indique le pesage en pourcentage.
14.	PC	Indique les pièces pendant le comptage.
15.	kg	Indique la pesée en kilogrammes.
16.	dwt	(inactif)
17.	g	Indique la pesée en grammes.
18/20.	oz t	(inactif)
19.	t	Indique le mode de totalisation
20.	oz	Indique la pesée en onces.
21/20.	lb:oz	(inactif)
21.	lb	Indique la pesée en livres.
22.	•	Signe décimal.
23.	*	Indicateur de stabilité.
24.	-	Signe négatif.
25.	○	(inactif)
26.		L'indicateur de la pile clignote lorsqu'il reste environ 20 minutes d'énergie.

Note: \* Ce bouton est configuré soit en tant que «ON / ZERO Off» ou «ON / O / T Off» en fonction de pays. Il n'y a pas de différence dans les fonctionnalités. Dans ce manuel, «ON / ZERO Off» est utilisé comme exemple.



## Fonctions des boutons

Deux interrupteurs permettent d'accéder à un menu donné, de sélectionner une fonction et d'activer/désactiver l'unité. Liste des fonctions :



### Bouton **ON/ZERO Off**

**Fonction principale (On-Zero)** - permet de mettre la balance sous tension. Si la balance est sous tension, l'affichage est mis à zéro.

**Fonction secondaire (Off)** - permet de mettre la balance hors tension, **OFF** s'affiche après avoir maintenu le bouton enfoncé pendant 3 secondes. En mode de maintien ou de totalisation, appuyez plus longtemps pour quitter le mode sans mettre la balance hors tension.

**Fonction de menu** - lorsque vous appuyez plus longtemps (>5 secondes) sur le bouton pendant la mise sous tension de la balance, vous activez le mode Menu. Lorsque vous appuyez rapidement sur le bouton, vous validez un paramètre qui est affiché.

### Bouton **PRINT Unit**

**Fonction principale (PRINT)** - envoie la commande d'impression au port de l'interface. En mode de maintien ou de totalisation, appuyez rapidement pour activer ce mode.

**Fonction secondaire (unité)** - appuyez sur le bouton et maintenez-le enfoncé pour faire défiler les unités. Relâchez le bouton lorsque l'unité souhaitée s'affiche.

**Fonction de menu** - permet d'ignorer le paramètre affiché.

## Symboles utilisés pour l'exploitation de la balance

Des symboles sont utilisés pour simplifier la configuration et le fonctionnement de la balance. Description des symboles :

 Appuyer

Le symbole d'une horloge adjacent à celui d'un doigt indique pendant combien de temps vous devez appuyer sur un bouton.

 Appuyer rapidement = 1 seconde.

 Appuyer plus longtemps = 3 secondes.

 Appuyer encore plus longtemps = 5 secondes.





Boutons du tableau de commande utilisés pour lancer des fonctions.



Les affichages du modèle ayant une capacité de 200 g sont illustrés dans ce manuel tels qu'ils apparaissent sur la balance.

••• Indique un défilement vers l'affichage final. Le premier et le dernier affichage sont illustrés.

 Indique le passage à l'affichage suivant.

## Mise sous tension de la balance

   ••• 

## Mise hors tension de la balance

## Navigation dans les menus

### Structure du menu

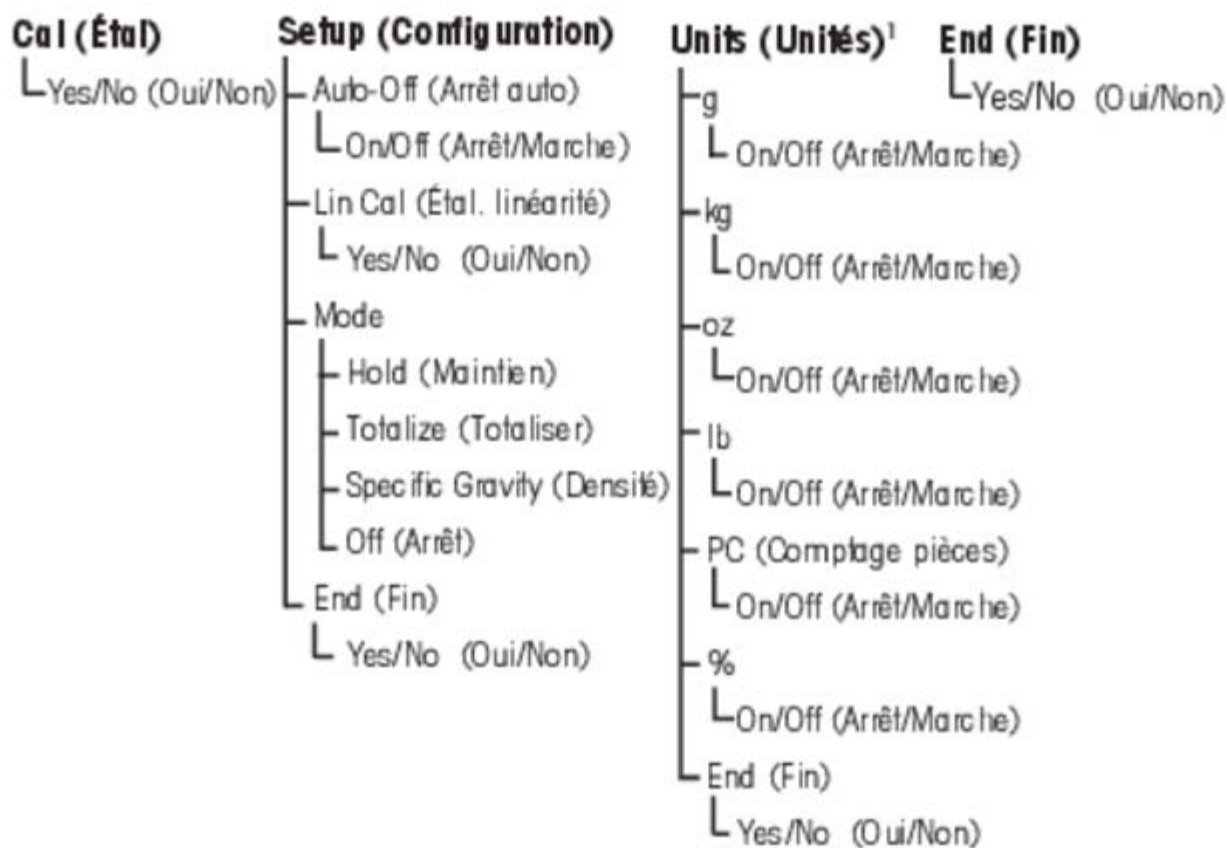

#### REMARQUES :

1. Reportez-vous au tableau de spécifications pour les unités disponibles

### Activation des menus

La balance est dotée de quatre menus. **C.A.L.**, **S.E.T.U.P.**, **U.N.I.T.S.** et **E.N.D.**  
**Commencez avec la balance hors tension et l'interrupteur de verrouillage de menu en position OFF** (voir page 23).

La séquence est indiquée ci-dessous.

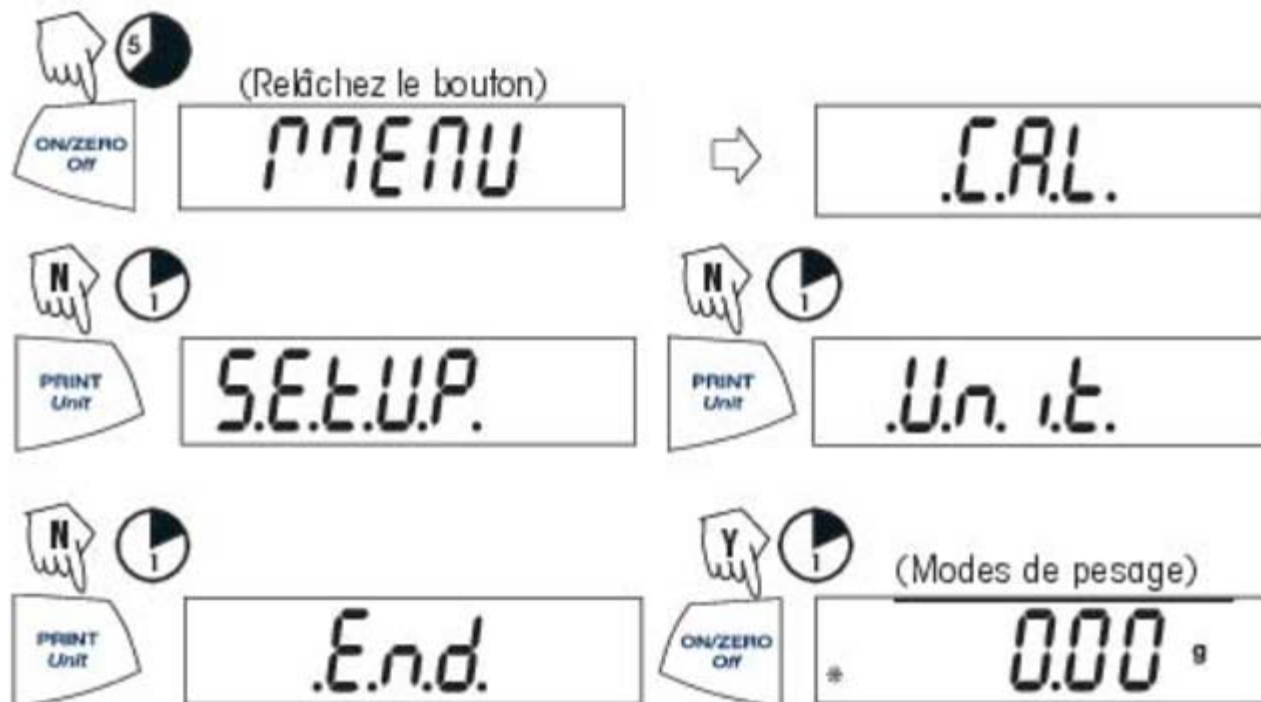

### Sélection/contournement d'un élément individuel de menu

Commencez par l'élément du menu affiché.

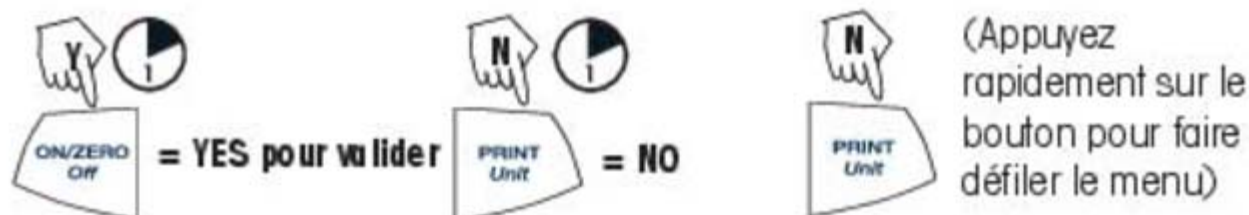



### Activation du menu **S.E.T.U.P.**

Le menu **S.E.T.U.P.** possède les options suivantes A-Off (auto-arrêt), Lin Cal (étalonnage de linéarité) et les modes de maintien de l'affichage, de totalisation, de densité (SPEC.Gr) et END (fin). L'option A-Off peut être activée ou désactivée. Vous devez ouvrir le sous-menu Mode pour accéder aux options de maintien d'affichage et de totalisation.





Départ du menu **.C.A.L.**

			<b>S.E.T.U.P.</b>			(premier menu)	
						<b>A-OFF</b>	
			<b>OFF</b>				
						<b>On</b>	
			(pour enregistrer et quitter) <b>A-OFF</b>				Sélectionnez ON ou OFF pour l'option Auto-Off. Pour activer le maintien de l'affichage (Hold), la totalisation (Total) ou la densité (SPEC.Gr), vous devez ouvrir le sous-menu Mode.

### Activation du mode de maintien de l'affichage (Hold), de totalisation (Total) ou de densité (SPEC.Gr)

**REMARQUE :** vous ne pouvez activer qu'un seul mode à la fois.

Départ du menu **S.E.T.U.P.**

	(Appuyez plusieurs fois sur)		
	<b>MODE</b>		<b>Hold</b>
			
	<b>TOTAL</b>		<b>SPEC.Gr</b>
			
	<b>OFF</b>		

Sélectionnez YES pour le mode souhaité et poursuivez.



### Sortie du menu **S.E.T.U.P.**

Sélectionnez ON/OFF ou YES/NO des éléments souhaités, passez ensuite au menu **E.N.D.**

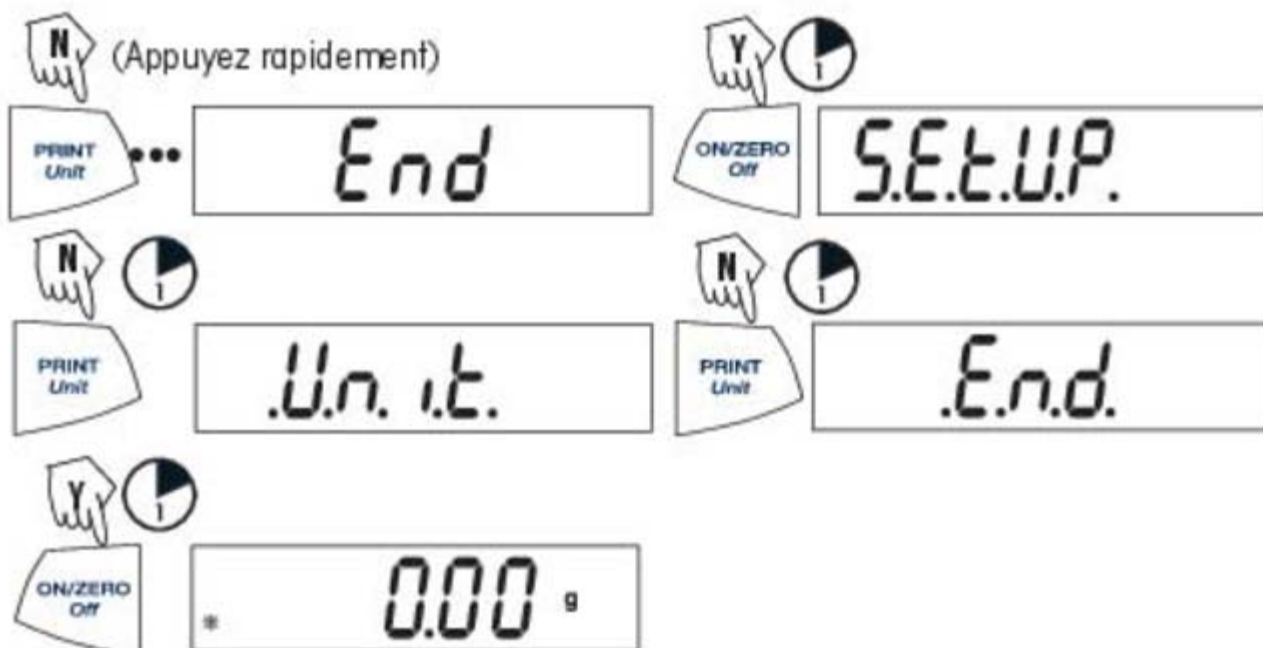

### Activation du menu **U.N.I.T.**

Le menu **U.N.I.T.** comprend les unités de mesure, PC (comptage des pièces) % (pesage en pourcentage) et END (fin). Les unités de mesure varient en fonction du modèle. Vous devez sélectionner les unités à activer ou désactiver.

Départ du menu **U.N.I.T.** Sélectionnez ON ou OFF par unité.



**REMARQUE** : appuyez plusieurs fois sur le bouton **PRINT Unit** (imprimer unité) pour faire défiler toutes les unités. Vous pouvez ensuite sélectionner ON ou OFF. Le comptage des pièces est légèrement différent.

## Comptage des pièces

Vous disposez de deux types de mode, standard ou amélioré.

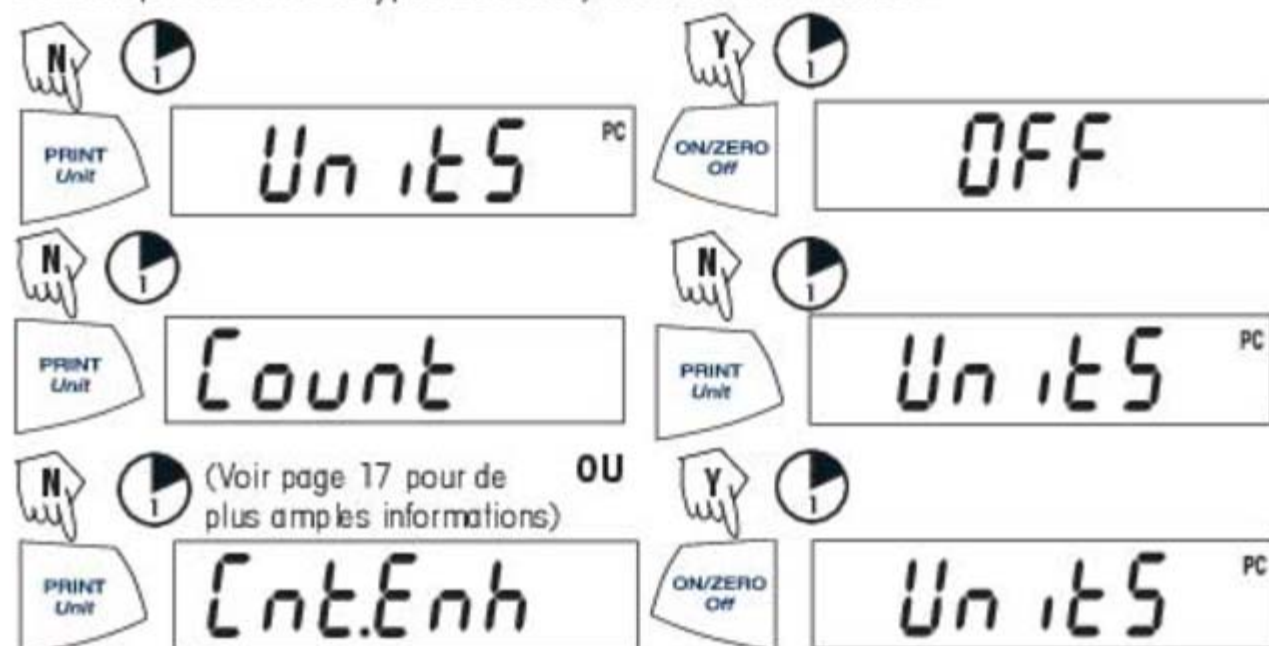

## Sortie du menu U.N.I.T.

Utilisez la même procédure que celle de sortie du menu S.E.T.U.P.

## Étalonnage

### Étalonnage de la portée

L'étalonnage de la portée se base sur deux points d'étalonnage, le zéro et un poids d'étalonnage donné. Avant de procéder à l'étalonnage, veillez à ce que le menu Interrupteur de verrouillage soit désactivé. Enlevez ce qui se trouve sur la plateforme.

**REMARQUE :** la valeur de la masse d'étalonnage dépend de la capacité de la balance. Après avoir effectué l'étalonnage, la balance adopte à nouveau le mode de pesage sélectionné.

Départ avec la balance à l'arrêt.

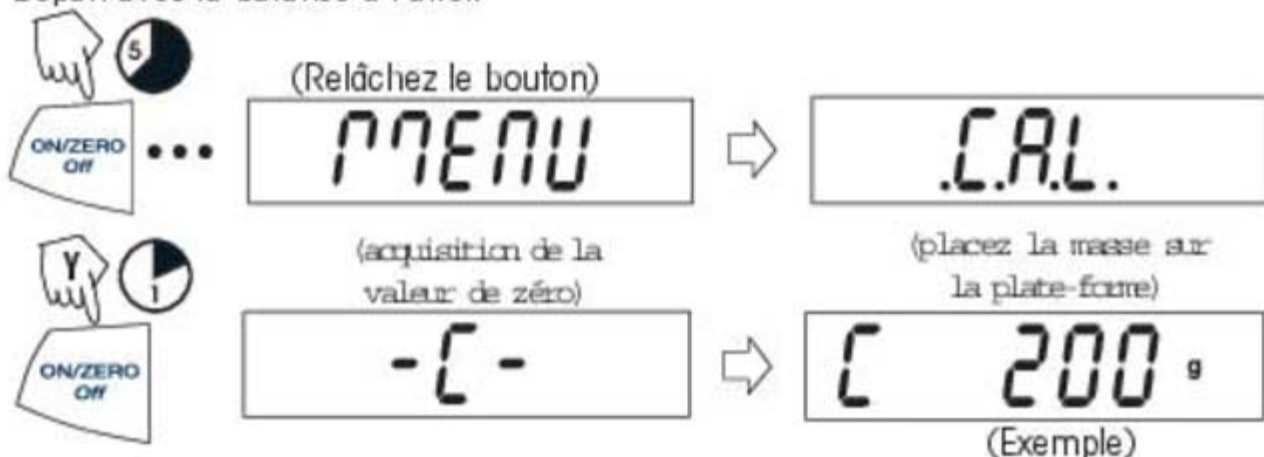

## Étalonnage de la portée (suite)

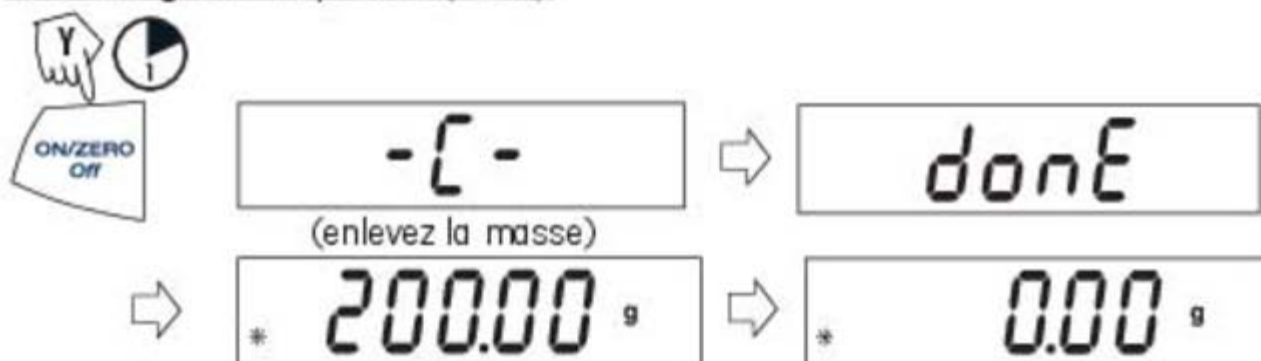

## Étalonnage de la linéarité (Lin Cal)

L'étalonnage de linéarité se base sur trois points d'étalonnage, zéro, balance mi-pleine et pleine. Vous devez sélectionner Lin Cal (étalonnage de la linéarité) et définir l'option sur YES dans le menu **S.E.T.U.P.** Avant de procéder à l'étalonnage, veillez à ce que le menu Interrupteur de verrouillage soit désactivé. Enlevez ce qui se trouve sur la plate-forme. Départ avec la balance à l'arrêt.

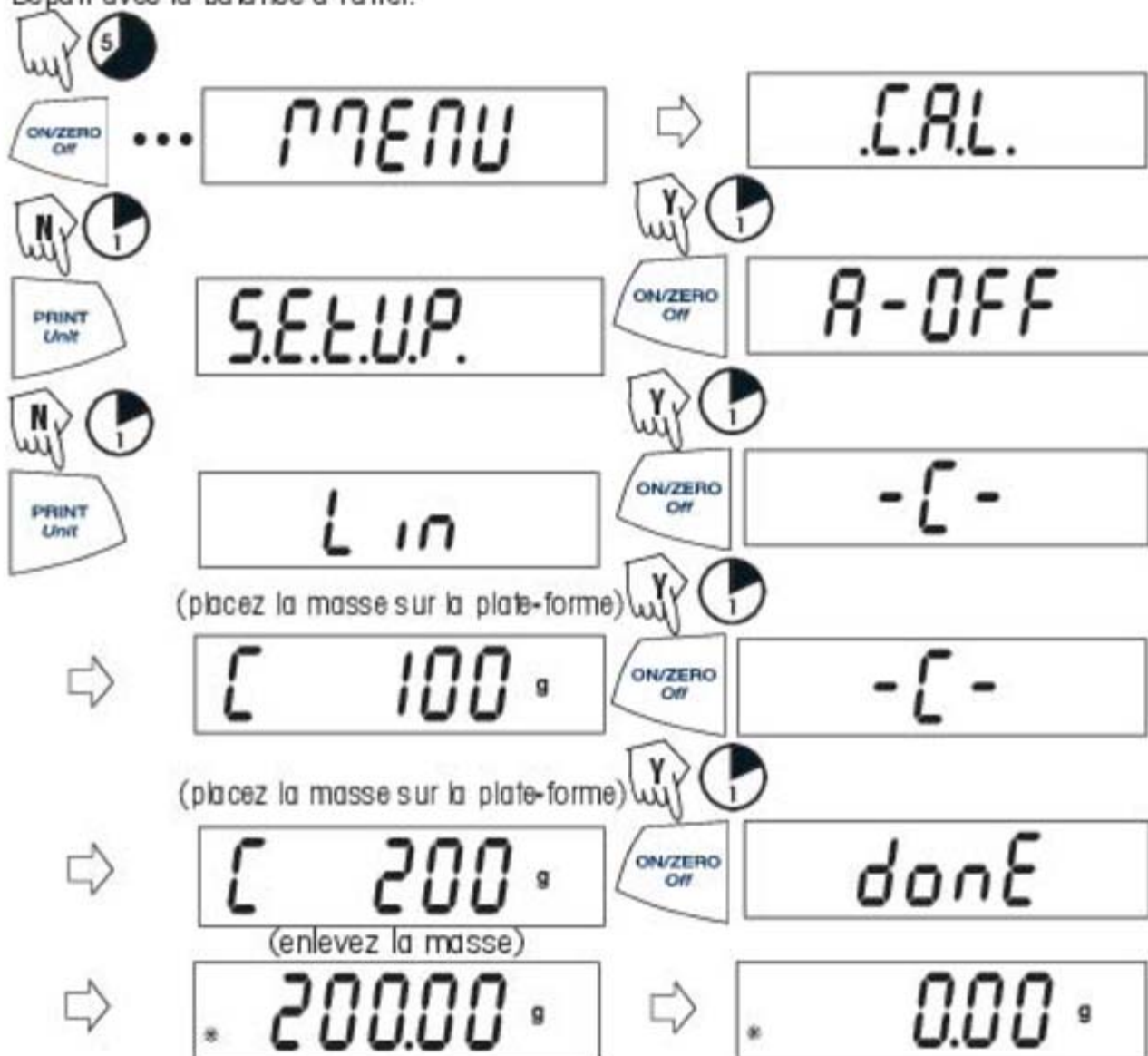

## Applications

Les applications standard de Scout Pro sont : pesage, comptage des pièces, pesage en pourcentage, maintien de l'affichage, totalisation et densité.

### Pesage

Départ avec la balance en marche.



### Pesage avec tare

La tare remet le poids du conteneur à zéro. Avec la balance en marche, placez un conteneur vide sur la plate-forme. (L'exemple affiche un conteneur pesant 23 g.)

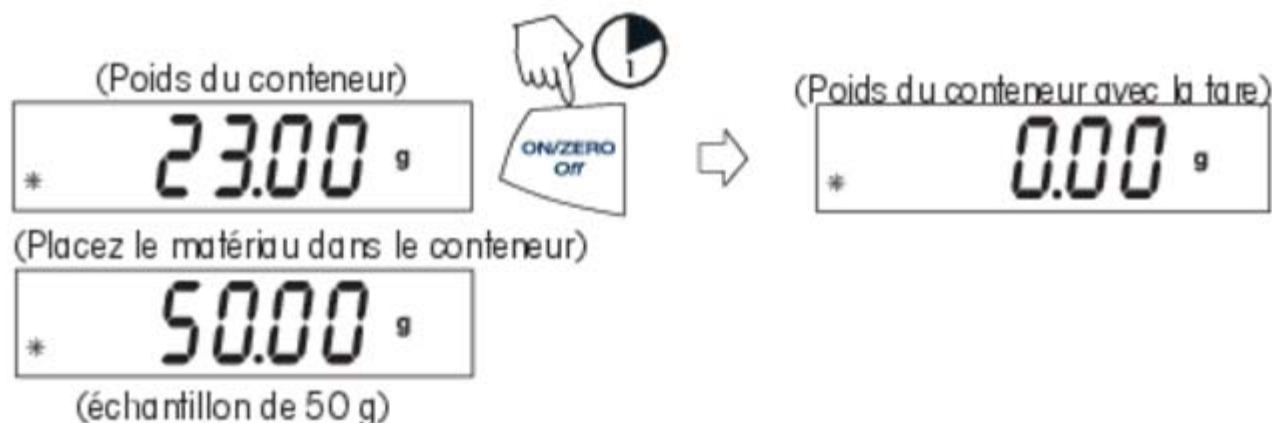

**REMARQUE** : lorsque vous enlevez le conteneur et le matériau de la plate-forme, la balance affiche un nombre négatif pour le poids du conteneur. Le poids avec la tare reste affiché jusqu'à ce vous appuyiez à nouveau sur le bouton **ON/ZERO Off** de la balance ou que la balance soit mise hors tension.

(Enlevez le conteneur avec le matériau)

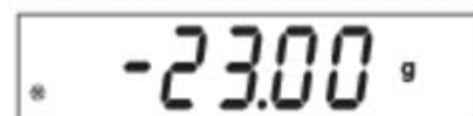



## Comptage des pièces

Le comptage des pièces *est activé uniquement* lorsque l'option PC est activée dans le menu **U.N.I.T.** En mode de comptage des pièces, deux options sont disponibles, comptage normal et comptage amélioré. En comptage de pièces normal, la balance détermine la quantité en fonction du poids moyen des pièces figurant dans la quantité référentielle initiale. Avec l'option de comptage étendu, vous pouvez ajouter des pièces additionnelles sur la plate-forme équivalentes ou inférieures ou nombre initial. La quantité référentielle additionnelle permet d'obtenir un poids moyen de pièce plus précis.

### Comptage de pièces standard

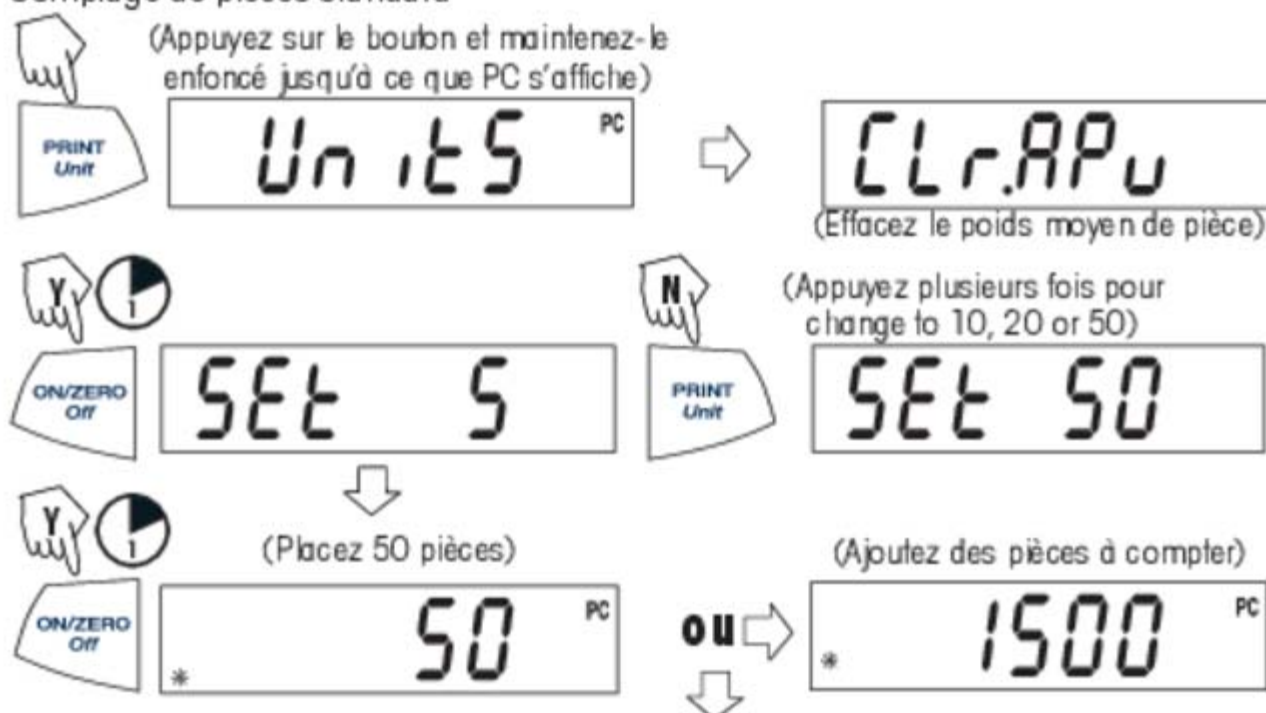

### Comptage de pièce étendu

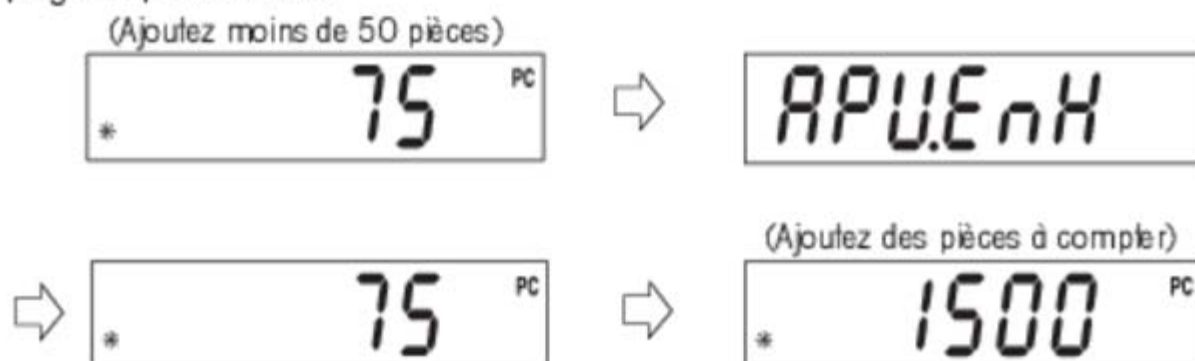

**REMARQUE** : la procédure précédente décrivant le comptage étendu peut être répétée autant de fois que nécessaire sous condition que la quantité ajoutée soit inférieure à la saisie initiale.



### Comptage des pièces (suite)

Pour compter les différentes pièces, appuyez sur le bouton Print Unit et maintenez-le enfoncé jusqu'à ce que PC s'affiche. Relâchez ensuite le bouton Print Unit.

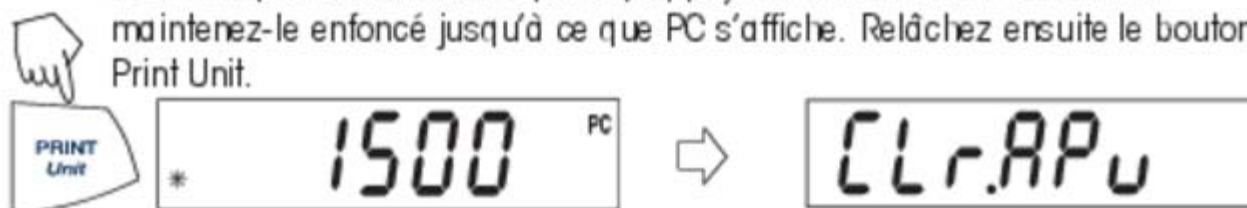

### Pesage en pourcentage

Le pesage en pourcentage (%) est activé uniquement lorsque l'option % est activée dans le menu **U.N.I.T.** Le pesage en pourcentage permet de placer une charge référentielle sur la balance, affichant ensuite toutes les charges suivantes comme un pourcentage de la référence. La charge référentielle est égale à 100 %. Commencez par le mode de pesage et mettez l'affichage à zéro.

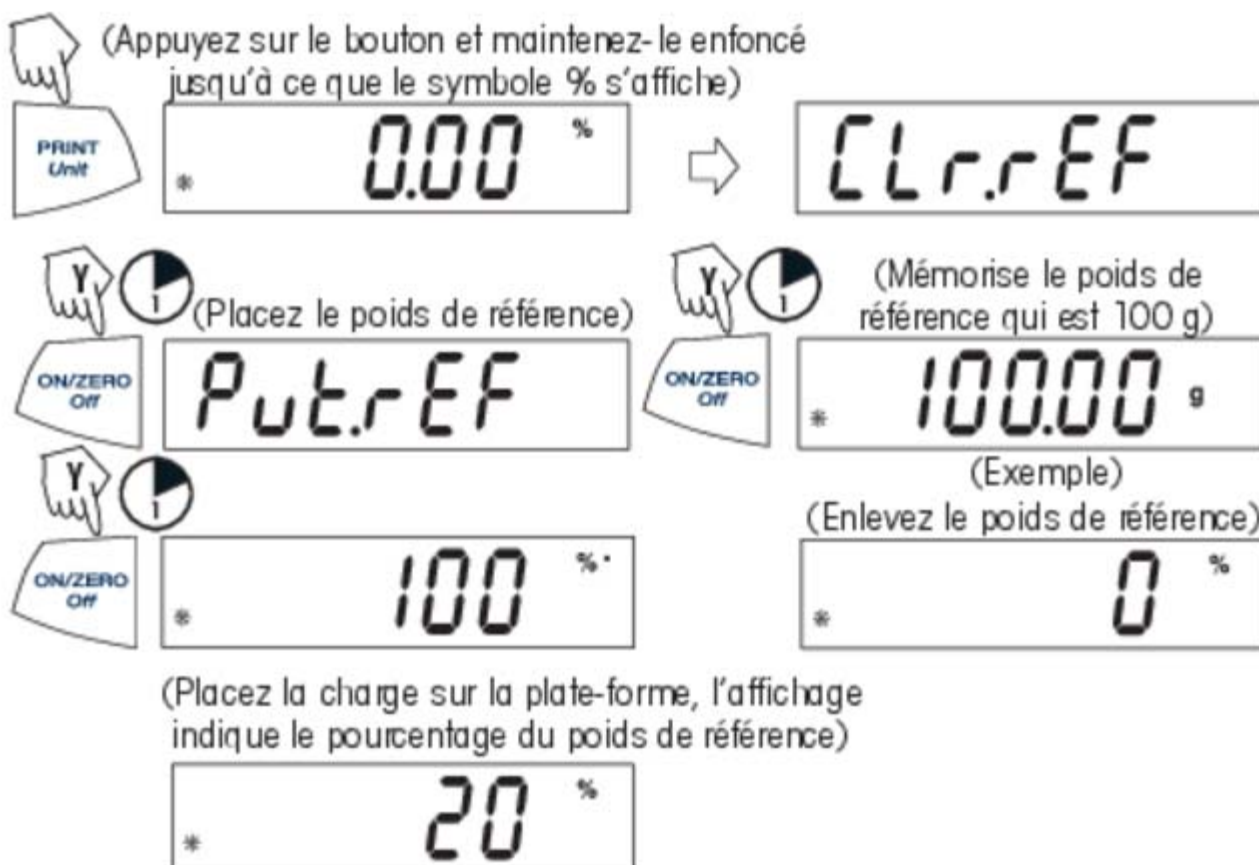

### Définition d'un nouveau poids de référence



Appuyez sur le bouton et maintenez-le enfoncé jusqu'à ce que le symbole % s'affiche, relâchez ensuite.

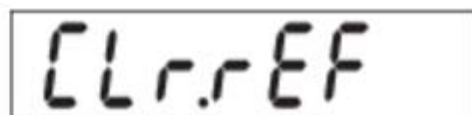

Répétez la procédure ci-dessus pour les nouveaux poids de référence.

### Sortie du pesage en pourcentage



Appuyez sur le bouton et maintenez-le enfoncé jusqu'à ce que l'unité souhaitée s'affiche.



### Maintien de l'affichage

Le maintien de l'affichage est *activé uniquement* lorsque l'option Hold (maintenir) est activée dans le sous-menu Mode du menu **S.E.T.U.P.** Le mode de maintien de l'affichage capture et mémorise la valeur stable la plus élevée. Lorsque cette valeur est affichée, l'icône de stabilité clignote. **REMARQUE** : vous ne pouvez pas changer les unités lorsque le système est en mode de maintien d'affichage.



Placez le ou les éléments sur la plate-forme.



## Sortie du maintien de l'affichage



Pour revenir au maintien de l'affichage, répétez la procédure ci-dessus.

## Totalisation

La totalisation est *activée uniquement* lorsque l'option Total est activée dans le sous-menu Mode du menu **S.E.T.U.P.** La totalisation permet de mémoriser une série de mesure de poids. La totalisation a été lancée lorsqu'un « **t** » et l'unité actuelle soit **g** sont affichés. Lorsque le poids total est affiché, la lettre « **t** » clignote. **REMARQUE** : vous ne pouvez pas changer les unités lorsque le système est en mode de totalisation.

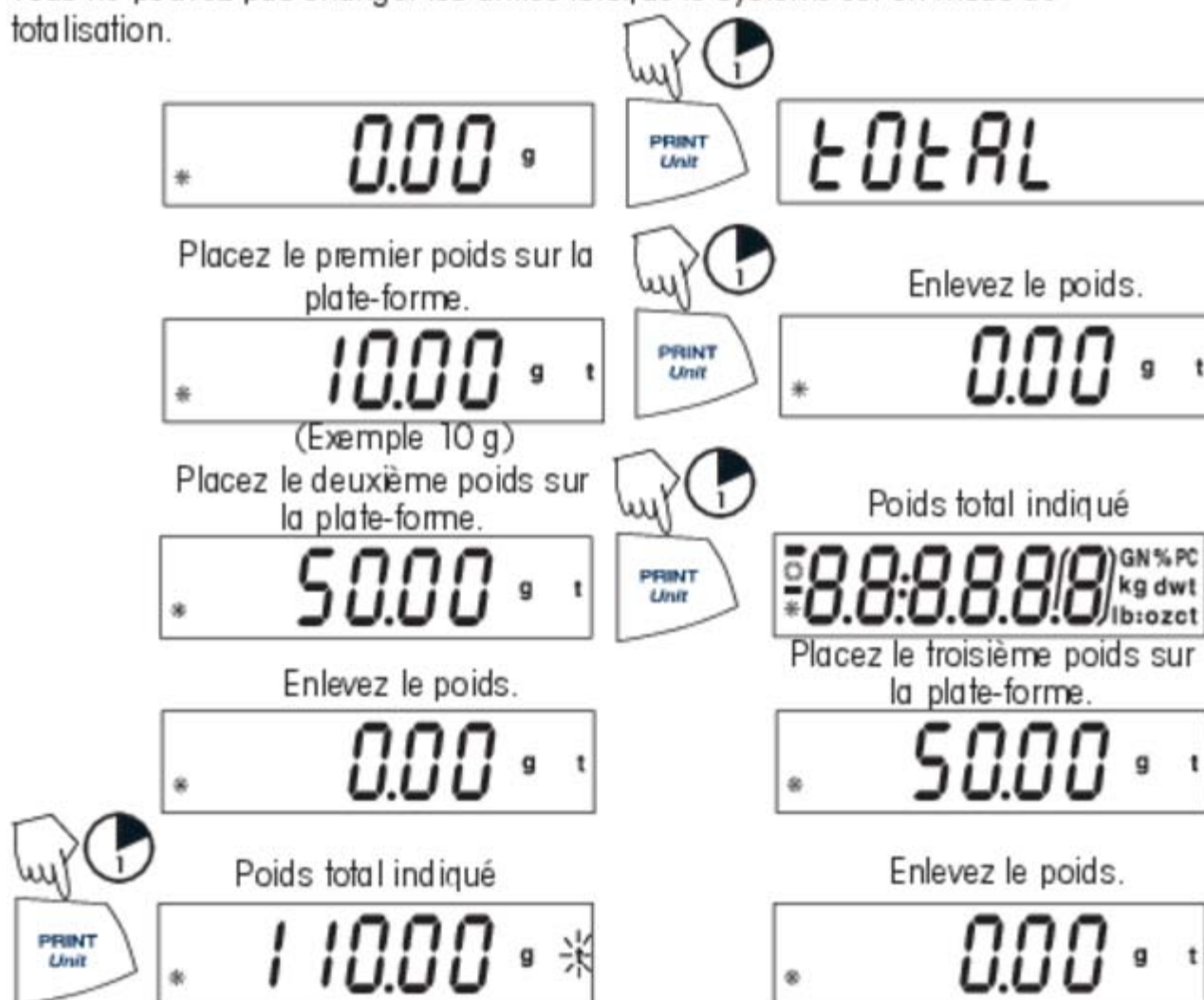

Le poids total reste affiché jusqu'à ce que le poids soit enlevé. Le poids total reste en mémoire. La limite est 999999.

## Effacement/sortie de la totalisation

Lorsque vous exécutez l'étape suivante, vous effacez la mémoire de totalisation.



## Densité avec le lot d'accessoires

La densité est *activée uniquement* lorsque l'option SPEC.Gr est activée dans le sous-menu Mode du menu S.E.T.U.P. Le mode de densité (SPEC.Gr) permet de calculer la densité d'un échantillon. **Le mode de SPEC.Gr doit être allumé avant d'enlever la plateforme et installer le crochet.** Préparez la balance selon les instructions. Enlevez la plate-forme de la balance, insérez le crochet et installez le support du bécher. Le bécher n'est pas fourni.

L'échantillon est pesé dans l'air suspendu à un crochet puis dans l'eau. La formule utilisée est la suivante:

$$\frac{\text{poids sec}}{\text{poids sec} - \text{poids humide}}$$

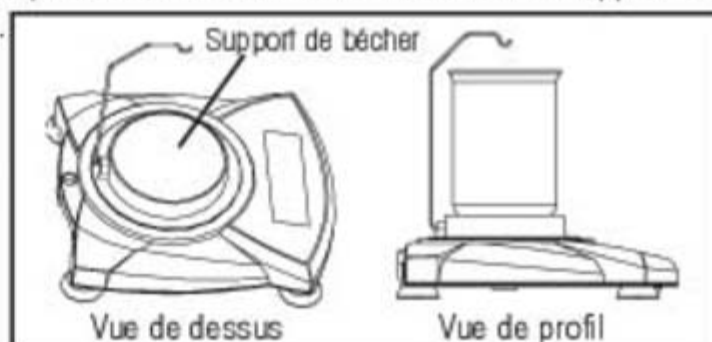

Préparation pour le mode densité

(Voir la remarque)



Placez le poids sur le



Placez le poids dans

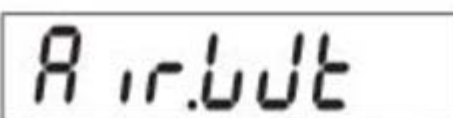

(Lorsque l'impression est activée, le poids dans l'air s'imprime)

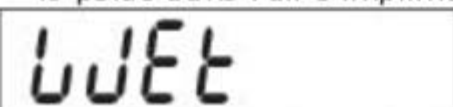

(Lorsque l'impression est activée, le poids humide s'imprime)



Valeur de la densité

**REMARQUE** : la lettre G indique la valeur de la densité. La densité n'a pas d'unité de mesure.



Effacement/sortie de la densité



### Caractéristiques additionnelles

#### Pesage sous balance

Scout Pro permet le pesage sous balance pour des applications telles que la densité/masse volumique. La balance est généralement surélevée, supportée par les pieds et mise à niveau. Un fil fin est attaché au crochet incorporé sous la balance. Voir l'illustration.

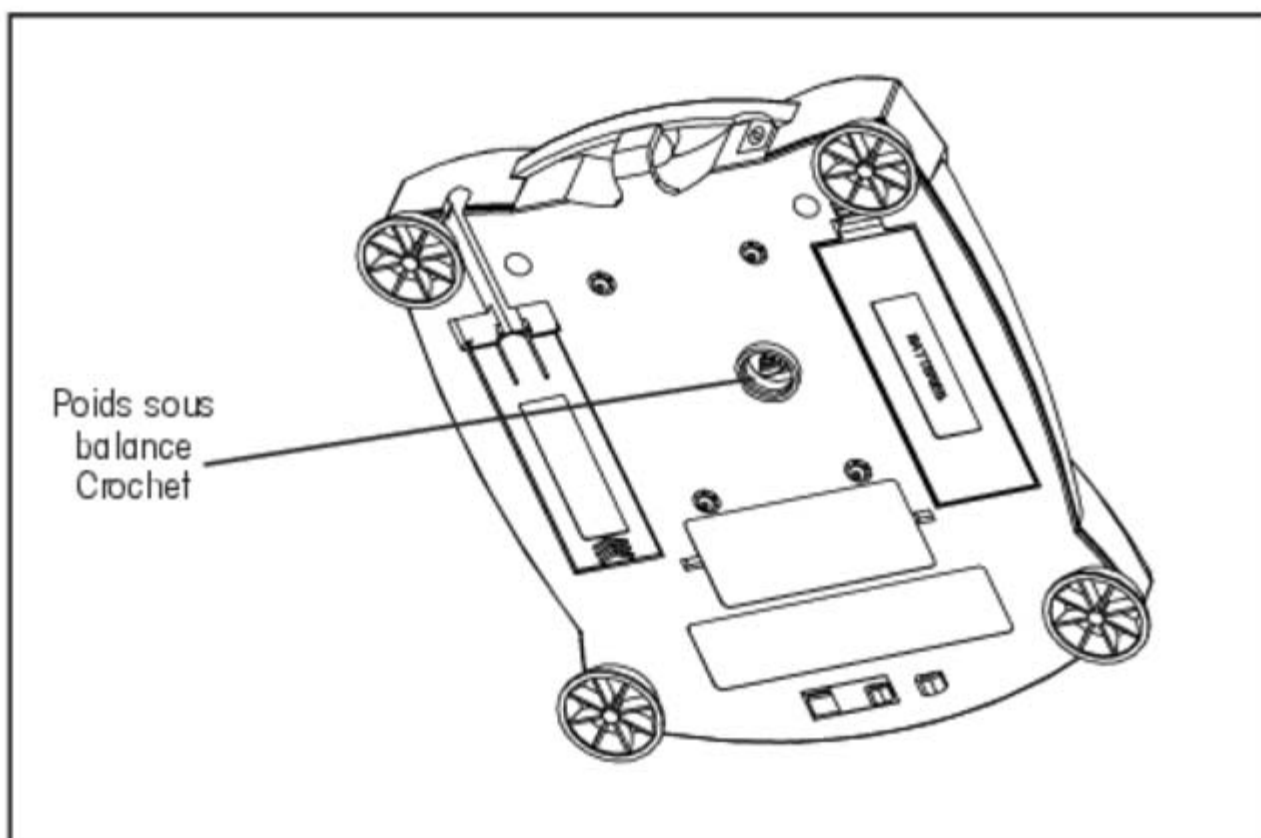



### Interrupteur de verrouillage

L'interrupteur de verrouillage permet de verrouiller le mode Menu afin d'éviter toute modification non autorisée.

Pour verrouiller les menus, placez l'interrupteur de verrouillage près de la languette située sous la balance (voir illustration).

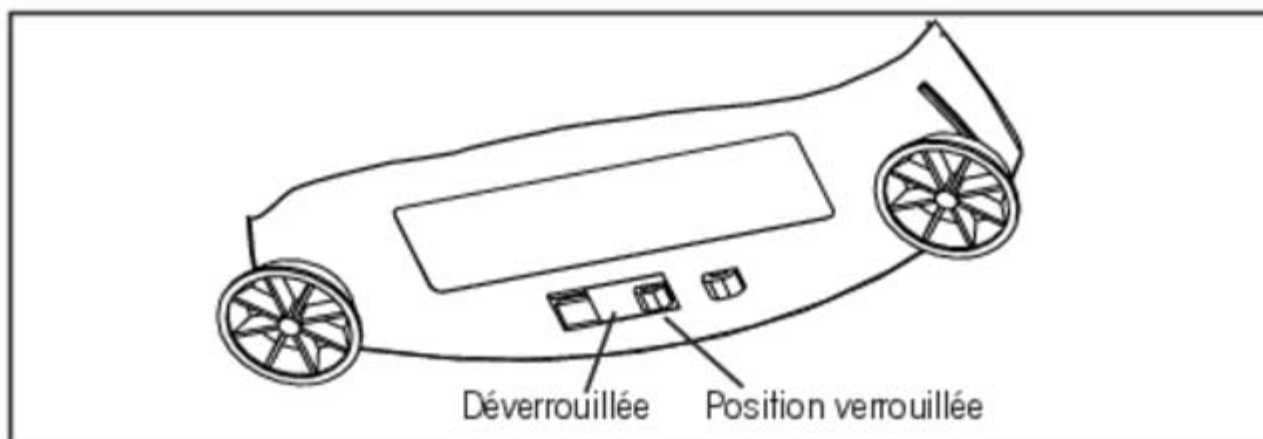

Interrupteur de verrouillage

## 4. ENTRETIEN

### Nettoyage

Pour garantir le fonctionnement optimal de la balance, vous devez maintenir le boîtier et la plate-forme propres. Si besoin, utilisez un tissu humide imbibé d'un détergent doux. Inspectez le dessous de la plate-forme pour enlever les débris, si besoin. Conservez les masses d'étalonnage dans un endroit sûr et sec. Débranchez l'adaptateur c.a. lorsqu'il n'est pas utilisé. En cas de stockage prolongé, enlevez les piles.

### Dépannage

SYMPTÔME	CAUSE POSSIBLE	SOLUTION
Pas d'affichage	<ol style="list-style-type: none"> <li>1. L'adaptateur de courant n'est pas branché.</li> <li>2. Les piles sont usées.</li> </ol>	<ol style="list-style-type: none"> <li>1. Branchez l'adaptateur c.a.</li> <li>2. Remplacez les piles.</li> </ol>
L'indicateur des piles clignote.	Pile faible.	Remplacez les piles.
Relevé du poids incorrect.	<ol style="list-style-type: none"> <li>1. La balance n'est pas étalonnée.</li> <li>2. La balance n'a pas été remise à zéro avant le pesage.</li> </ol>	<ol style="list-style-type: none"> <li>1. Étalonnez la balance.</li> <li>2. Appuyez sur le bouton <b>ON/ZERO ON</b> sans poids sur la plate-forme, puis pesez l'élément.</li> </ol>
La procédure d'étalonnage ne fonctionne pas.	Des masses d'étalonnage incorrectes ont été utilisées.	Utilisez des masses d'étalonnage appropriées. Voir les codes d'erreur.
Impossible d'afficher le poids dans l'unité de pesage souhaitée.	<ol style="list-style-type: none"> <li>1. Unité de pesage non-activée dans le menu.</li> <li>2. Le mode empêche tout changement d'unité.</li> </ol>	<ol style="list-style-type: none"> <li>1. Activez les unités de mesure souhaitées dans le menu des unités.</li> <li>2. Quittez le mode Hold ou Total.</li> </ol>
Relevés de la balance instables.	L'emplacement où se trouve la balance peut être venté ou subir des vibrations provenant d'appareils environnants qui en affectent le fonctionnement.	Vous pouvez déplacer ou protéger la balance des courants d'air ou des vibrations.
Un code d'erreur s'affiche.	Divers problèmes internes ou externes peuvent être à l'origine.	Consultez le tableau des codes d'erreur et agissez en conséquence.

## Liste des codes d'erreur

Lorsque des problèmes internes et externes se produisent avec la balance, le logiciel interne affiche des codes d'erreur. Vous trouverez ci-dessous une explication des problèmes rencontrés. Essayez les solutions dans l'ordre indiqué.

### Codes d'erreur

- Err 1 chEct** Somme de contrôle non valide.  
a) Mettez la balance la balance sous et hors tension,  
b) Vous devez faire réparer la balance.
- Err 2 LoAd** Surcharge (>cap+90d) ou sous-charge  
a) Enlevez la charge,  
b) Vérifiez le loquet d'expédition,  
c) Réétalonnez.
- Err 4 WEIght** Poids d'étalonnage incorrects.  
a) Utilisez les poids d'étalonnage appropriés,  
b) Vérifiez les conditions ambiantes.
- Err 5 999999** Valeur affichée >99999  
a) Quittez l'application,  
b) Remettez la balance à zéro.
- Err 6 count** Erreur de comptage de pièces - la balance quitte l'opération de comptage.  
a) Quittez l'application,  
b) Remettez la balance à zéro.
- Err 8 FULL** Le tampon RS232 est plein.  
a) Mettez la balance sous et hors tension,  
b) Vérifiez les paramètres de RS-232 pour la balance et l'ordinateur.
- Err 9 dAtA** Erreur des données internes. Vous avez appuyé sur un autre bouton ou un délai de 5 secondes a mis la balance hors tension.  
a) Mettez la balance sous et hors tension,  
b) Renvoyez la balance pour réparation.

## Accessoires

Kit interface RS232 (câble inclus)

Kit interface USB (câble inclus)

Kit De Densité

Dispositif de sécurité

Étui de transport dur

Imprimante à impact

5 paquets de papier pour imprimante à impact

9-goupilles 25-goupilles adaptateur de SF42

Pelle : Aluminium,

9,20 x 11,34 x 2,54 cm

Aluminium anodisé couleur noire

9,20 x 11,34 x 2,54 cm

Aluminium,

3,81 x 5,08 x 1,11 cm

Aluminium anodisé couleur or

5,71 x 7,62 x 1,90 cm

Masses d'étalonnage

Voir les spécifications pour les masses requises.

50 g

100 g

200 g

300 g

500 g

1000 g

2000 g

Adaptateurs c.a. :

120V/60Hz USA

230V/50Hz Europe

230V/60Hz Australie

230V/50Hz RU

100V/50Hz Japon

230V/60 Hz Chine



## 5. DONNÉES TECHNIQUES

## Spécifications

Réf.	SPx123	SPx202	SPx402	SPx602	SPx401	SPx601	SPx2001	SPx4001	SPx6001	SPx6000
Capacité (g)	120	200	400	600	400	600	2000	4000	6000	6000
Masse d'éblonnage portée (g)	100	200	200	300	200	300	2000	4000	6000	4000
Masse d'éblonnage linéarité (g)	50 100	100 200	200 400	300 600	200 400	300 600	1000 2000	2000 4000	3000 6000	3000 6000
Précision (g)	0,001	0,01		0,1						1,0
Précision (écart type) (g)	0,003	0,01		0,1						1,0
Linéarité (g)	±0,03	±0,01		±0,02	±0,1			±0,2	±1,0	
Modes de pesage	%, comptage des pièces – Les unités, voir le tableau de capacité/linéarité									
Tare	à la capacité par soustraction									
Capacité sup. Limite	Capacité +90d									
Temps de stabilisation	3 secondes									
Plage température fonctionnement	50° – 104°F / 10° – 40° C									
Alimentation	Adaptateur c.a. (fourni) ou 4 piles AA (non incluses)									
Éblonnage	Numérique depuis le pavé									
Affichage (po/mm)	ACL (hauteur chiffres 0,6 / 15)									
Dimensions plate-forme (po/mm)	dia. 4,7 / 120				6,5 x 5,6 / 165 x 142					
Dimensions Largeur x Hauteur Prof. (po/mm)	7,5 x 2,2 x 8,3 / 192 x 54 x 210									
Poids net (lb/kg)	2,0 / 0,9	1,5 / 0,7			1,8 / 0,8					



## Capacité x Précision

	SPx123	SPx202	SPx402	SPx602	SPx401	SPx601	SPx2001	SPx4001	SPx6001	SPx6000
gramme g	120,00 x 0,01	200,00 x 0,01	400,00 x 0,01	600,0 x 0,01	400,00 x 0,1	600,0 x 0,1	2000,0 x 0,1	4000,0 x 0,1	6000,0 x 0,1	6000 x 1
once oz avoirdupois	4,23290 x 0,00005	7,0550 x 0,0005	14,1095 x 0,0005	21,1645 x 0,0005	14,110 x 0,005	21,165 x 0,005	70,550 x 0,005	141,095 x 0,005	211,645 x 0,005	211,65 x 0,05
livre lb avoirdupois				1,32260 x 0,00005		1,3230 x 0,0005	4,4090 x 0,0005	8,8185 x 0,0005	13,2280 x 0,0005	13,230 x 0,005
Kilogramme kg							2,0000 x 0,0001	4,0000 x 0,0001	6,0000 x 0,0001	6,000 x 0,001
Newton N	1,17680 x 0,00001	1,9613 x 0,0001	3,9227 x 0,0001	5,8840 x 0,0001	3,923 x 0,001	5,884 x 0,001	19,613 x 0,001	39,227 x 0,001	58,864 x 0,001	58,84 x 0,01

REMARQUE : les modèles SPGxxxx n'utilisent que des unités SI.

## Conformité



La conformité aux normes suivantes est indiquée par la marque correspondante sur le produit.

Mark	Standard
	Ce produit est conforme à la directive EMC 2004/108/CE, et à la directive de basse tension 2006/95/CE
	AS/NZS4251.1; AS/NZS4252.1

### Remarque d'Industrie Canada

Cet appareil numérique de la classe A est conforme à la norme NMB-003 du Canada.

### Eliminación

 	<p>En conformité avec les exigences de la directive européenne 2002/96/CE relative aux déchets d'équipements électriques et électroniques (DEEE), cet appareil ne doit pas être éliminé avec les déchets ménagers. Logiquement, ceci est aussi valable pour les pays en dehors de l'UE conformément aux réglementations nationales en vigueur.</p> <p>Veillez éliminer cet appareil conformément aux prescriptions locales dans un conteneur séparé pour appareils électriques et électroniques.</p> <p>Pour toute question, adressez-vous aux autorités compétentes ou au revendeur chez qui vous avez acheté cet appareil.</p> <p>En cas de remise de cet appareil (p. ex. pour une utilisation privée ou artisanale/industrielle), cette prescription doit être transmise en substance.</p> <p>Merci pour votre contribution à la protection de l'environnement.</p>
--	---

# Interface RS232

## Manuel d'instructions

## INTRODUCTION

Le kit d'interface est destiné à être utilisé avec les produits suivants : Scout Pro, Traveler et Navigator.

## INSTALLATION DE L'INTERFACE

Installez le module d'interface sous la balance conformément aux instructions.

Remarque : L'apparence de votre modèle peut être différente.

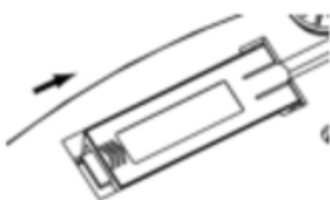

1. Faites glisser le cache vers l'arrière.

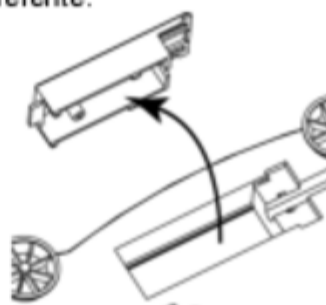

2. Retirez le cache.



3. Installez le module d'interface.



4. Faites glisser le module vers l'avant.

## CONFIGURATION

- A) L'interface Ohaus est pré-réglée pour communiquer en utilisant les réglages suivants : 2400 bauds, 7 bits, sans parité, sans établissement de liaisons. Déterminez les paramètres RS232 nécessaires à l'imprimante ou à l'ordinateur à connecter. Reportez-vous à la documentation de l'ordinateur ou de l'imprimante si vous avez besoin d'assistance. Si les paramètres ne correspondent pas, il sera nécessaire de modifier les réglages de la balance ou ceux de l'ordinateur/de l'imprimante.
- B) Suite à l'installation de l'interface, la balance reconnaîtra l'interface RS232 et ajoutera les éléments pertinents au menu. Configurez la balance sur les paramètres retenus de l'imprimante et RS232 ; reportez-vous au *Manuel de l'utilisateur de la balance* pour vous aider à utiliser les menus.

### PRINT

Stable  
On, Off  
A-Print  
Cont, On.Std, On.Acc\*, 5sec, 15sec, 30sec,  
60sec, off  
End  
Yes, No

\*Remarque : Les sélections Impression et RS232 du menu peuvent varier en fonction des différents modèles de balances.

### RS232

RS232  
On / off  
Baud  
600, 1200, 2400, 4800, 9600, 19200  
Parity  
7-even, 7-odd, 7-none, 8-none  
Handshake  
None, Xon-Xoff, RTS-CTS  
END  
Yes, No



DEFINITIONS DE LA CONFIGURATION

PRINT / Stable - On	La balance ne transmet que des données stables.
PRINT / Auto Print – Continuous	La balance envoie sans cesse des données aussi rapidement que possible.
PRINT / Auto Print – On Stable	La balance envoie automatiquement les données en fonction de la stabilité.
PRINT / Auto Print – (xx) sec	La balance envoie des données toutes les (xx) secondes.
PRINT / Auto Print – Off	Envoie seulement des données lorsque PRINT est appuyé.
RS232 / RS232 –Off	Met l'interface sur arrêt pour économiser les batteries.
RS232 / Baud, Parity, Handshake	Définit les paramètres pour correspondre à l'imprimante ou à l'ordinateur.

**CONNEXION**

Le câble du kit d'interface RS232 se termine par un connecteur femelle 9 broches Sub-D.

Broches actives : Broche 2 = TXD, Broche 3 = RXD, Broche 5 = masse, Broches 4 et 6 connectées pour l'établissement matériel de liaisons, Broche 7 = CTS, Broche 8 = RTS.

Le connecteur d'interface se connectera directement à un ordinateur, à une imprimante Ohaus et à de nombreuses autres imprimantes.

**FONCTIONNEMENT**SORTIE RS232

Avec l'adaptateur installé, la balance fonctionnera selon l'une des trois manières suivantes :

- RS232 = activé, Auto Print = désactivé, Stable = activé ou désactivé  
En appuyant sur PRINT, vous enverrez les données de l'affichage.  
Si Stable est défini sur Activé, la balance attendra une lecture stable avant d'envoyer des données.
- RS232 = activé, Auto Print = désactivé, Stable = activé ou désactivé  
La balance enverra automatiquement des données fondées sur les réglages du menu.  
Si Stable est activé, seules les valeurs stables seront envoyées.
- RS232 = désactivé  
L'interface est désactivée. Pendant le fonctionnement sur batterie, ceci permet d'économiser de l'énergie.

Les données envoyées depuis l'interface sont au format standard ASCII avec un [CRLF] (retour chariot, retour à la ligne). Le format de sortie est le suivant :

[poids]	10 caractères (justifiés à droite)
[espace]	1 caractère
[unité]	5 caractères maxi (justifiés à gauche)
[espace]	1 caractère
[indicateur de stabilité]	1 caractère      "?" si instable, vide si stable
[espace]	1 caractère
[légende]	10 caractères      TOTAL, hh:mm:ss (intervalle de temps), etc.
[CR]	1 caractère
[LF]	1 caractère

Exemple de sortie : (Remarque : \* et \_ indiquent des espaces)

```
*****192.21_g
*****0.01_g_?

*****0.01_g__00:00:00
*****176.30_g_?_00:00:15
*****192.08_g__00:00:30

*****192.21_g
*****207.80_g_TOTAL
```

- Impression manuelle, continue ou Stable-activée  
mesure instable

- Intervalle d'impression (exemple : intervalle de 15 s)  
mesure instable

- Mode Accumulation (impression manuelle seulement)

### ENTRÉE RS232

La balance répondra aux diverses commandes envoyées par le biais de l'adaptateur d'interface. Terminez les commandes suivantes en présence d'un [CR] or [CRLF] (retour chariot ou retour chariot, retour à la ligne).

#### Commandes Scout Pro et Traveler

- ? mode d'impression en cours
- 0A** désactivation de l'impression automatique
- SA** Impression automatique activée, impression stable
- CA** Impression automatique continue
- (n)A** Impression automatique selon des intervalles entre 1 et 3600 secondes (n = 1 à 3600)
- C** réalise un étalonnage général
- L** réalise un étalonnage linéaire
- 0M** mode grammes
- 1M** mode once
- 2M** mode once troy
- 3M** mode pennyweight
- 4M** mode de comptage de pièces
- 5M** mode livre
- T** tarage balance, similaire à l'appui sur **0N-ZERO**
- V** impression de la version logicielle
- (Esc)R** réinitialisation de la balance sur les valeurs usine par défaut
- P** similaire à l'appui sur **PRINT**
- LE** impression du dernier code d'erreur, par exemple [Err 0]
- 0S** impression des données instables
- 1S** impression exclusive de données stables

#### Commandes Navigator

- P** similaire à l'appui sur **PRINT**
- SP** impression exclusive de données stables
- IP** Impression immédiate du poids affiché (stable ou instable)
- CP** Impression continue des poids
- SLP** Impression automatique seulement pour poids stables différents de zéro
- SLZP** Impression automatique pour poids stables différents de zéro et mesures à zéro
- xP** Impression automatique selon des intervalles entre 1 et 3600 secondes (n = 1 à 3600)
- 0P** désactivation de l'impression automatique

<b>PM</b>	mode d'impression en cours
<b>M</b>	avance jusqu'au prochain mode activé
<b>PU</b>	Impression de l'unité en cours
<b>U</b>	avance jusqu'à la prochaine unité activée
<b>T</b>	similaire à l'appui sur <b>Tare</b>
<b>Z</b>	similaire à l'appui sur <b>Zero</b>
<b>PV</b>	impression de la version logicielle

### FONCTIONNEMENT EN IMPRESSION AUTOMATIQUE

Une fois que l'impression automatique est activée dans le menu, la balance enverra des données comme requis. Pour interrompre temporairement l'impression automatique, appuyez sur la touche PRINT. Si des données se trouvent dans le tampon d'impression, l'imprimante finira d'imprimer ces données. En appuyant une deuxième fois sur ce bouton, l'impression automatique recommencera.

## CONFORMITÉ

Cet accessoire a été testé et est conforme aux approbations répertoriées dans le *Manuel d'instructions*.

### Elimination



En conformité avec les exigences de la directive européenne 2002/96 CE relative aux déchets d'équipements électriques et électroniques (DEEE), cet appareil ne doit pas être éliminé avec les déchets ménagers. Logiquement, ceci est aussi valable pour les pays en dehors de l'UE conformément aux réglementations nationales en vigueur.

Veillez éliminer cet appareil conformément aux prescriptions locales dans un conteneur séparé pour appareils électriques et électroniques.

Pour toute question, adressez-vous aux autorités compétentes ou au revendeur chez qui vous avez acheté cet appareil.

En cas de remise de cet appareil (p. ex. pour une utilisation privée ou artisanale/industrielle), cette prescription doit être transmise en substance.

Merci pour votre contribution à la protection de l'environnement.